

CREATON. Tetőben otthon.

CREATON 

„RAPIDO“

A rugalmas nagy formátumú kettős bordájú sajtolt kerámia cserép



Kerámia tetőcserép a Creatontól



TERMÉSZETESEN



„RAPIDO“ – A gazdaságos kettős bordájú hornyolt cserép kiegyensúlyozott arányokkal

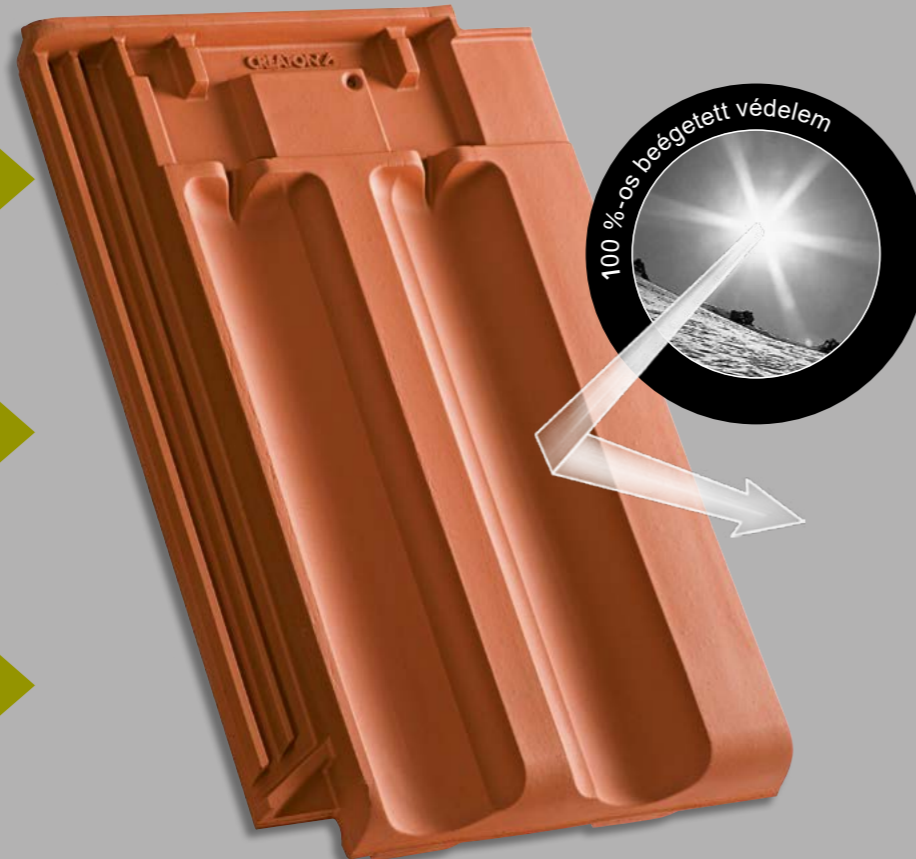

A „RAPIDO“ a hagyományokat és a technikát tökéletes kettős bordájú hornyolt cserépben egyesíti, amely rendkívül gazdaságos, robusztus, természetes és kiegyensúlyozottan szép. Az első, 1881-ben iparszerűen gyártott cserép arányait napjainkban a legmodernebb eljárásokkal fejlesztjük tovább. Ennek eredménye a „RAPIDO“-ra jellemző markáns, egészen eredeti hatású fény-árnyék hatás.

Ez a hagyományos szépség és funkcionalitás, amely évtizedeken át gyönyörködtet, a „RAPIDO“-nál rendkívül gazdaságos nagy formátummal párosul. Az eredmény a mindössze 8,1 db/m² cserépszükséglet és a kimagasló biztonság egy olyan technikának köszönhetően, amely gyors felhelyezést tesz lehetővé és egyúttal csökkenti a cserépszükségletet. A jellegzetes horony kialakítás mellett a hátdali támasztóbordák és három akasztófűl gondoskodik a biztonságos tartásról. Az esőálló szeglyuk segítségével a „RAPIDO“ biztonságosan rögzíthető, míg a fejhornyó rész nagy eltolási tartománya minden tetőfedésnél maximális rugalmasságot biztosít. Önmagukért beszélnek a biztonsággal kapcsolatos előnyök is: a kettős oldalhornyolás a magas gerincekkel, a bordázott felület és kondenzvízbordák maximális esővíz elleni védelmet biztosítanak.

A „RAPIDO“ rendkívüli megbízhatósága és feltűnő szépsége a CREATON-csúcstermékek összes jellemzőjével és nagyon jó ár-/értékarányával párosul. Ezek a magyar Lenti gyárban a legmodernebb hightech-eljárással gyártott cserepek tökéletes minőséget és nagy értékállóságot garantálnak.

Természetes agyagból készült termék, amely évtizedekig örömet szerez az építetőknek – abszolút színtartó és tökéletesen ellenáll fagynak, napsugárzásnak vagy hőségnek.

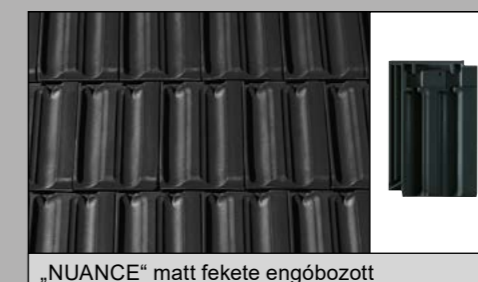
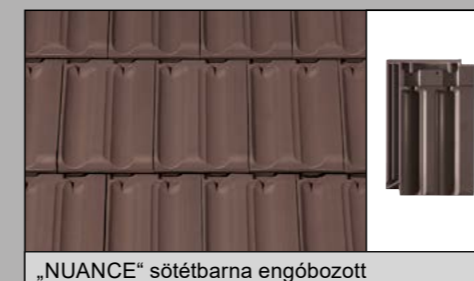
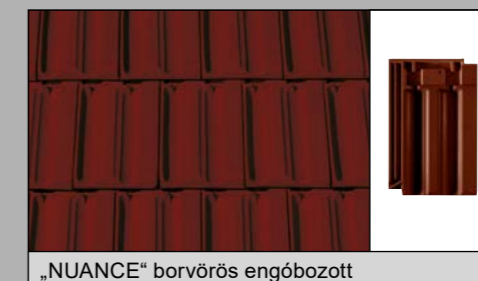
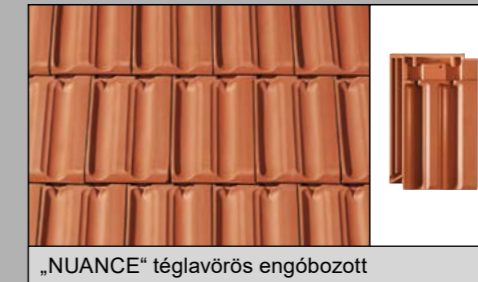
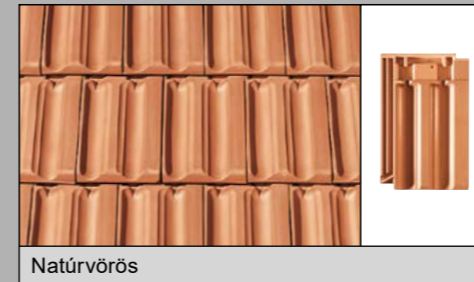

A kerámia tetőcserepek színállandósága, felületének tartóssága az égetés során a kerámia tetőcserép anyagába, az agyagba beleégő, annak részévé váló szintén természetes anyagnak, az engóbnak köszönhető, amely egyben enyhe selyemfényt is kölcsönöz a tetőnek. A kerámia tetőcserép felülete ennek következtében akár több évtizedig is változatlanul szép, változatlan színű, nem fakul, nem kopik meg. A beégetett védelemről az engób gondoskodik.

NUANCE Exkluzív engób kollekció



A négy alapanyagból a CREATON „tökéletes tető” alkot. A nemes agyag tetőcserép kizárólag ezekből az alkotórészekből áll.

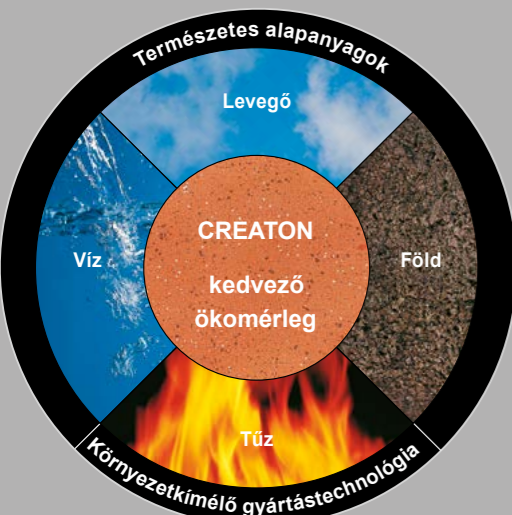

Érintésmentes égetési folyamat



A nyersanyagok és a modern, érintésmentes, lapos égetőkazettás égetési eljárás, valamint a gyártási folyamat állandó optimalizálása garantálja a legkiválóbb minőséget.

„RAPIDO“ – egy markáns hagyományos cserépmo­dell megmutatja kivételes nagyságát.



„KETTŐS HORONY KIALAKÍTÁS“

A vertikális horonykialakításhoz „labirintus-technikát” fejlesztettünk ki, amely 5 speciális kialakítású, jellegzetes oldalborda segítségével nagy szélnyomás esetén is megakadályozza a víz behatolását.

1. minőségi jellemző

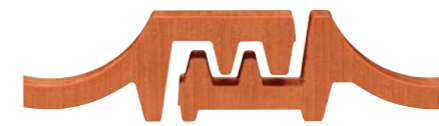

„ELTOLÁSI TARTOMÁNY“

A szinte egyedülálló fej- és oldalhornyolás kb. 31 mm eltolhatóságot tesz lehetővé, az optimális léckiosztás érdekében. Különlegessége, hogy a fedés elhúzott állapotban is megbízhatóan megmarad, mert az alsó horonyborda messze túlnyúlik a fedőhornyon és ennek következtében nagyfokú rugalmasságot biztosít.

2. minőségi jellemző

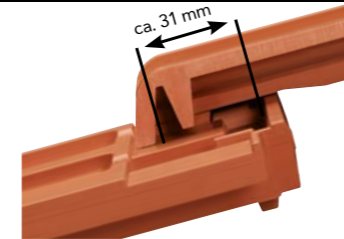

„TÁMASZTÓBORDÁK“

A kiváló statikáról és az esetleg keletkező kondenzvíz alul lévő cserépre történő elvezetéséről a jellegzetes támasztóbordák gondoskodnak.

3. minőségi jellemző

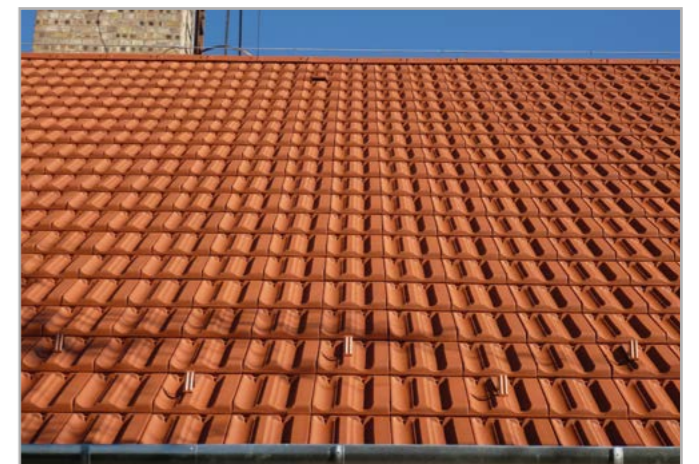

„VIHARÁLLÓSÁG“

Három stabil cserép fül gondoskodik a biztos támaszról. A szabványelőírásoknak messzemenően megfelelő háromszoros biztonság mellett a vágott tetőcserepek alkalmazása során is könnyebb a felrakás (pl. a hajlatoknál és a tetőgerincen).

4. minőségi jellemző



„KIVÁLÓ ÁR-ÉRTÉK ARÁNY“

A nagyméretű tetőcserepek kiváló műszaki tartalommal rendelkeznek. Emellett alkalmazásukkal a nagy léctávolságnak köszönhetően az anyagköltségek, valamint a munkadíj jelentősen csökkenthető.

5. minőségi jellemző

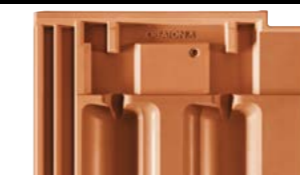

„RAPIDO“ – az eredeti kerámatartozékokkal lesz a tető igazán szép és egységes



A CREATON eredeti tartozékprogramban mindaz megtalálható, ami valóban biztonságossá és széppé teszi a tetőt. Ide tartoznak a hófogó- és lépcsőrendszerek, a tetőkibúvó ablakok, valamint a teljes kerámia csatornaszellőzők, a szolár- és antennakivezető cserepek. A tető bejárásához, pl. kéményseprőmunkákhoz, a CREATON biztonságos szerkezetű, csúszásmentes felületű lépcsőrendszereket fejlesztett ki, amelyek optikailag ideálisan illeszkednek a tetőhöz. A kiváló minőségű CREATON kibúvóablak a hőszigetelt üvegezésével megfelel a legkorszerűbb energetikai követelményeknek és a nagy méretének köszönhetően kényelmes használatot biztosít.

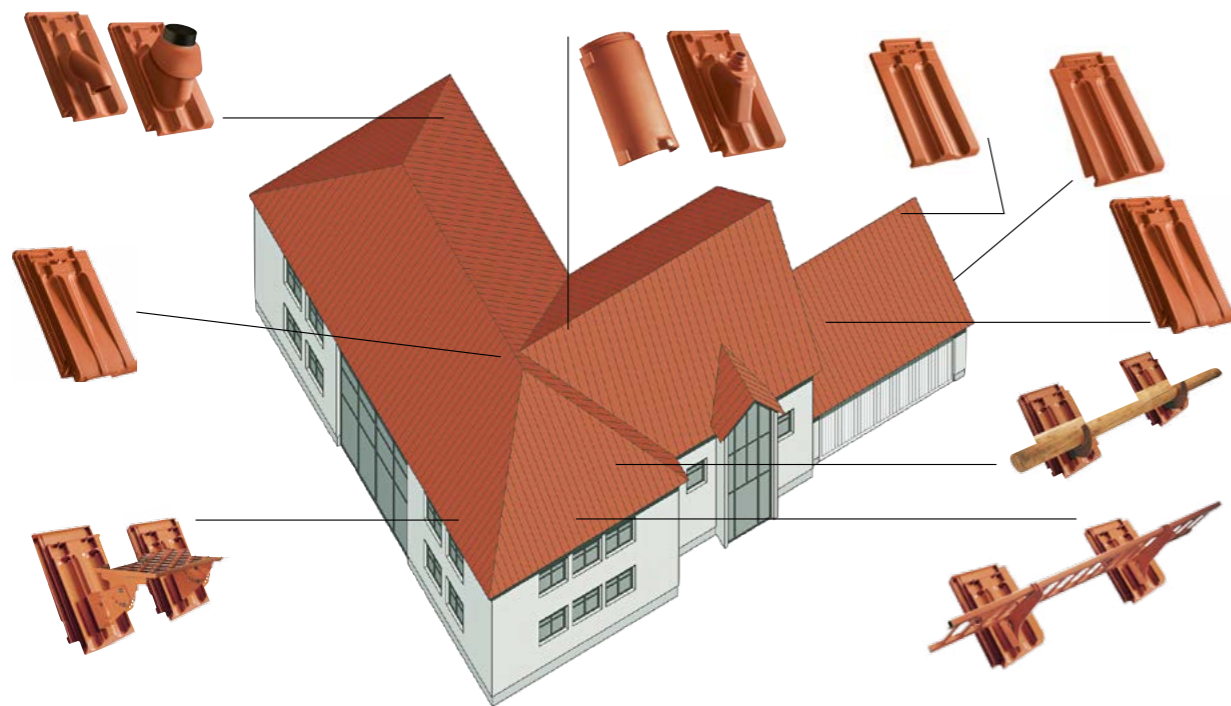

Alumínium alapelem	Alumínium rönkfatartó Ø 14 cm	Alumínium hófogó rács támaszték és hófogórács tartó	Hosszú alumínium rács 80/25 150/25 Rövid alumínium rács 46/25	Egylábas alumínium elem

Alapcserép	Félcserép	Szegélycserép, balos/jobbos	Szellőzőcserép (szellőző keresztmetszet 25 cm²/db)	Szellőző taréjcserep
Szellőző taréj szegélycserép, balos/jobbos	Kerámia kettőshullámú szellőző taréjcserep	Kerámia csatornaszellőző elem, NW 100 mm méretben „SIGNUM” A típus	Kerámia csatornaszellőző elem, NW 125/150 mm méretben „SIGNUM” F típus	Gázkémény átvezető kerámia cserép, NW 110/125 mm méretben
Antennakivezető kerámia cserép, NW 60 gumicsatlakozóval	Szolárcső-átvezető kerámia cserép, NW 70	Félnyeregterítő cserép	Szolárelem tartó, horganyzott	Tetőkibúvó ablak 45 x 55 cm
Kúpcserep PR (2,5 db/m)	Kerámia kezdőkúp PR	Kúpcserep PF (2,5 db/m)	Kerámia kezdőkúp PF és Lekerekített végű PF kezdő kúpcserep	Funkciós kezdő- és zárókorong, kerámia kúpcserep

Nem ábrázolt, de külön kérésre szállítható tartozékok: félnyeregterítő-orszegély cserép, félnyeregterítő-félcserép, manzárd- / hajlított cserép, manzárd- / hajlított ormszegély cserép, kagyló formájú PF kerámia kezdőkúp, kúpcserep-elosztó, kúpcserep kapocs, „FIRSTFIX”, kerámia csatornaszellőző elem NW 100 „SIGNUM” különleges alakú fedél, hegyi hófogó támaszték, kerek cső, hófogó, fényáteresztő cserép, kúp-/ oromlétkercs, viharokapocs, ereszszellőző elem, alumínium ereszlemez-tekerics, fal- / kéménycsatlakozó szalag, akril fedőfesték, tetődísz. A tartozékok szállíthatóságát rendelés előtt ellenőrizni kell.

A tetőgerinc lezárásának mindig ilyennek kell lennie: biztonságosnak, esztétikusnak és gazdaságosnak

A szellőző taréjcserep a „FIRSTFIX”-szel együtt az első osztályú tetőgerinc innovatív párosát képezi.



„FIRSTFIX®“

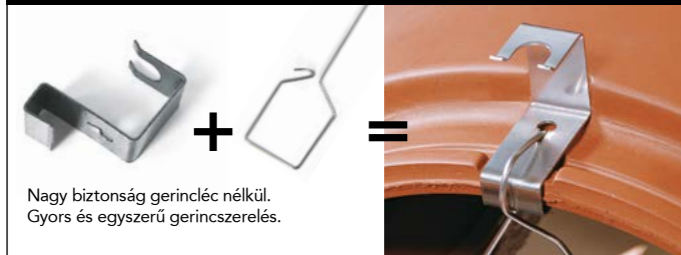

Nagy biztonság gerinccel nélkül.
Gyors és egyszerű gerincszerelés.

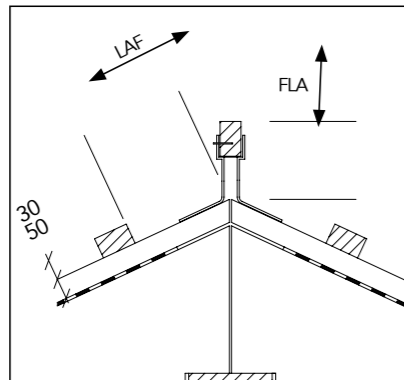

LAF = léctávolság a gerinc metszéspontjától (mm)
FLA = gerinccél-távolság (mm)

DN	10°	15°	20°	25°	30°	35°	40°	45°	50°	55°
LAF	75	70	70	65	60	60	60	60	60	55
FLA	110	95	85	75	65	60	50	35	30	30

30/50-es tartóléc, kúpcserép PR (2,5 db/m)

A tető ideális lezárása – esztétika és a hosszú élettartam

Egy igazi CREATON tető teljes egészében kerámiából épül föl. A teljes egészében kerámia taréjcszellőző rendszer mellett, hogy garantálja a tető tartósságát műszaki szempontból, esztétikus megjelenést is nyújt. A CREATON szellőző taréjcserepek kerámia lezárójuk segítségével párhuzamosan futó vonalat alkotnak a kúpcserép és a cserép felülete között. A megjelenés és a tartós értékmegőrzés kombinációja jelentős előnyt jelent más megoldásokhoz képest. A kúpcserépet már nem kell műanyag elemekkel összeépíteni vagy habarccsal kiönteni, így nincs szükség nem kerámiából készült kiegészítőkre sem.

Biztonságos rögzítés gerinccel nélkül

A tetőgerinc kitűnő szellőzése mellett, amely azért fontos, hogy az alátétszerkezet száraz maradjon, a szellőző taréjcserep csökkenti a vihar esetén veszélyeztetett felületet. Ez az alapcserep és kúpcserép átmeneténél folytonos kerámia lezáróval érhető el. A „FIRSTFIX” rögzítőrendszerrel összekötve a szokásos rögzítés mellett minden egyes kúpcserép biztosítva van még egy korrózióálló nemesacél huzallal is. A gerinccel és alumínium kúpkapoccsal történő hagyományos rögzítés éppúgy lehetséges, mint a „FIRSTFIX” rendszerrel történő gyors és gazdaságos összeszerelés. A „FIRSTFIX” rögzítő rendszerrel a CREATON olyan szerelési megoldást kínál, amely további gerincszerkezet (gerinccel tartó, gerinccel) igénybevétele nélkül alkalmazható.

Kúpcserép-rögzítés gerinccel

Az alábbi táblázat segítségével meghatározhatjuk a legfelső léc, illetve a gerinccel mindenkor helyes távolságát. Az LAF-/FLA méretet mindig az ellenlécezésen kell mérni. A táblázatban feltüntetett értékek a szellőző taréjcserep, ellenlécezés és a 30/50 tartólécezés esetén érvényesek. Az ettől eltérő léckeresztmetszetek esetén az értékeket egyedileg kell meghatározni vagy a CREATON szakembereinek ajánlását kérni.

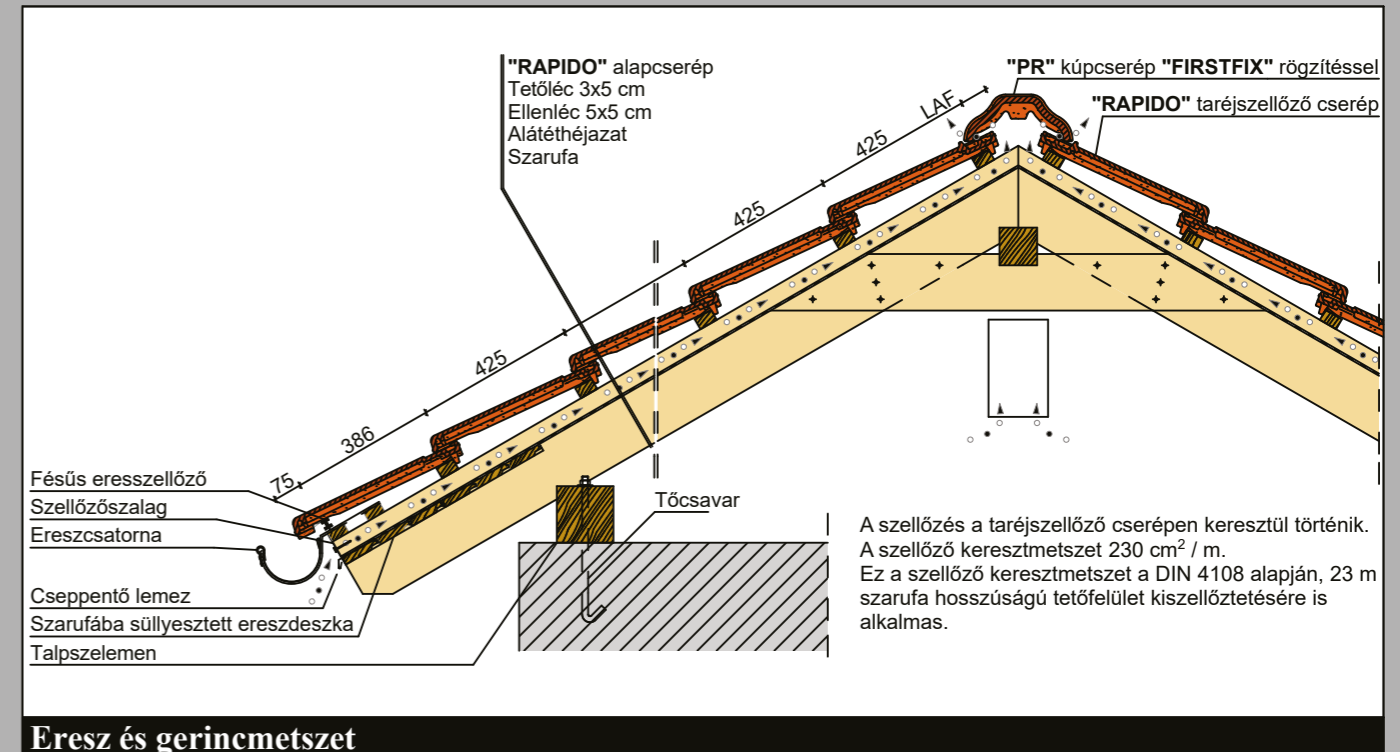

A szellőzés a taréjcszellőző cserépen keresztül történik. A szellőző keresztmetszet 230 cm² / m. Ez a szellőző keresztmetszet a DIN 4108 alapján, 23 m szarufa hosszúságú tetőfelület kiszellőztetésére is alkalmas.

Eresz és gerincmetszet

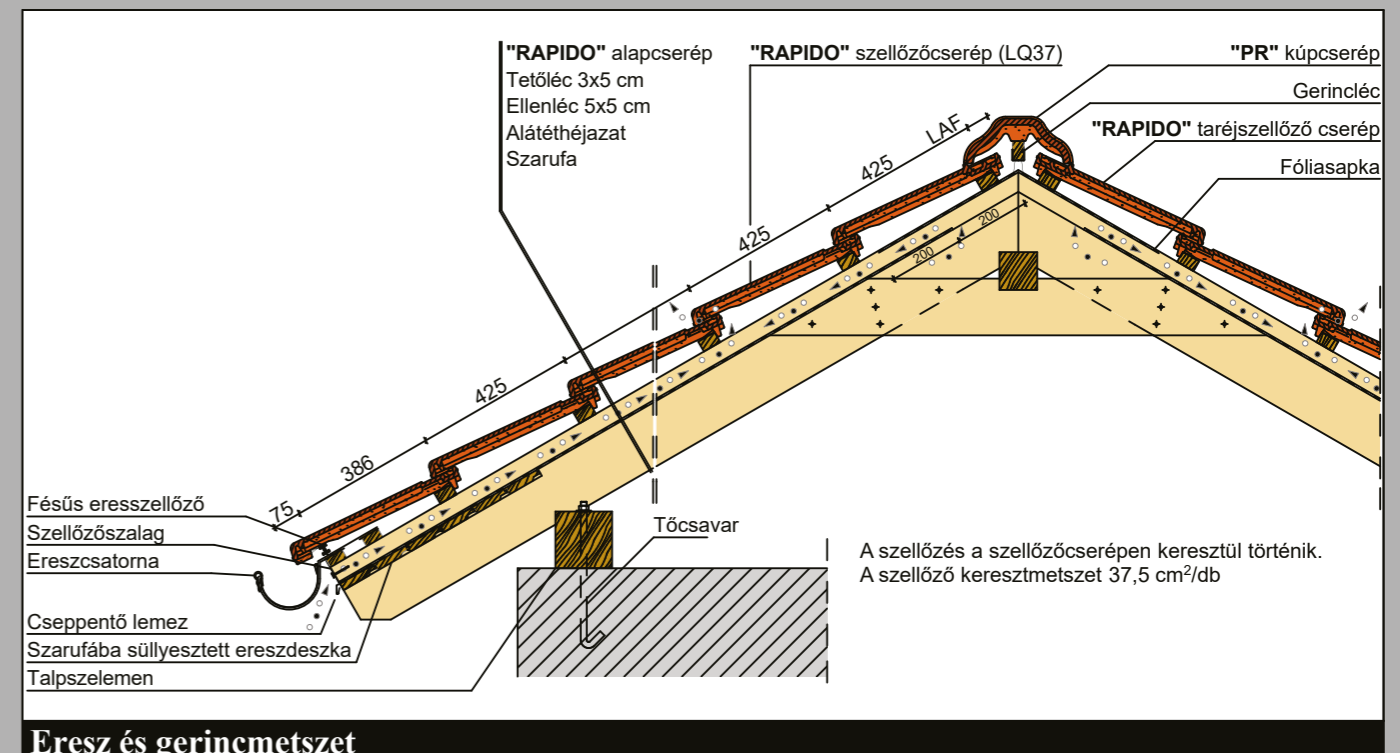

A szellőzés a szellőzőcserépen keresztül történik. A szellőző keresztmetszet 37,5 cm²/db

Eresz és gerincmetszet

*Az ábrázolt műszaki rajzok csak szerkezeti példák.

„RAPIDO“ – a tetőfedés mai technológiája

Műszaki adatok:	
Méret:	kb. 325 x 495 mm
Fedési szélesség:	min. kb. 277 mm
	átl. kb. 278 mm
	max. kb. 280 mm
Fedési hossz:	min. kb. 410 mm
	átl. kb. 425 mm
	max. kb. 440 mm
Cserépigény:	min. kb. 8,1 db/m ²
	átl. kb. 8,4 db/m ²
	max. kb. 8,8 db/m ²
Darabsúly:	kb. 4,9 kg kb. 39,7 kg/m ²
Minicsomag: 4 db	Raklap: 168 db
Vízhatlan alátéthéjazat esetén 10 fogig alkalmazható.	

A műszakilag kidolgozott horony kialakítás következtében **szabadon fektetett alátéthéjazat esetén (CREATON „UNO“ tetőfólia) már 18 foknál, szélzáró alátéthéjazat (CREATON „DUO“ tetőfólia) esetén 16 foktól, vízzáró alátéthéjazat (CREATON „TRIO“ tetőfólia) esetén 14 foktól, míg a vízhatlan alátéthéjazat esetén (CREATON „QUATTRO“ tetőfóliával) már 10 foktól** alkalmazható, elérve ezzel a szükséges beázási biztonság garanciális feltételeit.

Alátéthéjazat kivitelezésével kapcsolatos kérdések esetén készséggel állunk rendelkezésére. A minimális/maximális határtartományba eső léctávolság értékek esetén kérjük, hogy a rendelésnél feltétlenül adja meg a léctávolságot! A nyers agyag természet adta eltérései következtében csekély mértékű szín- és méreteltérések lehetségesek.

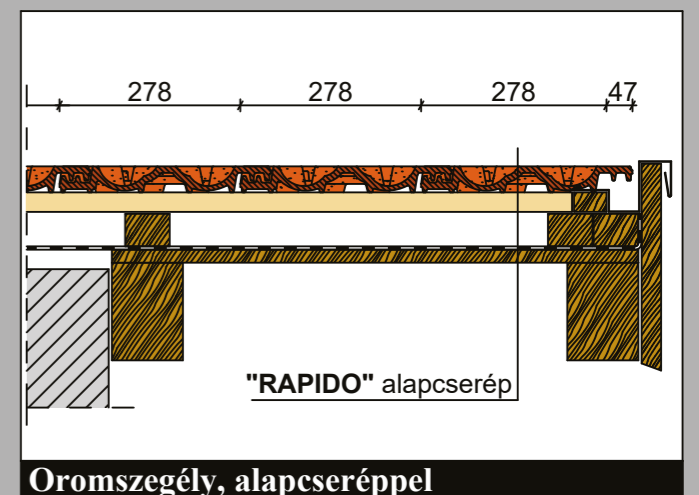
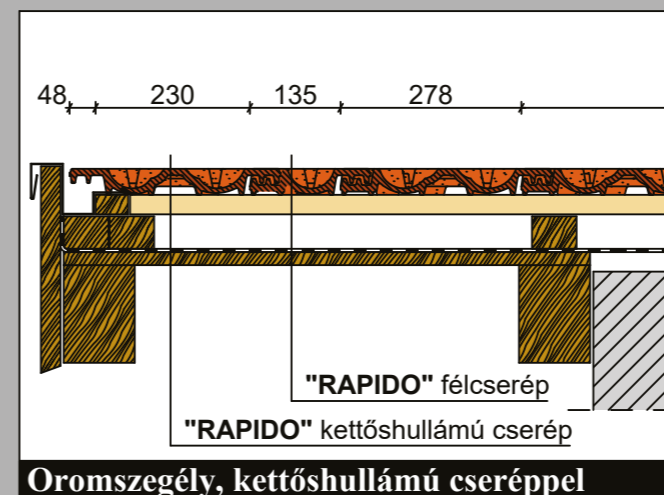
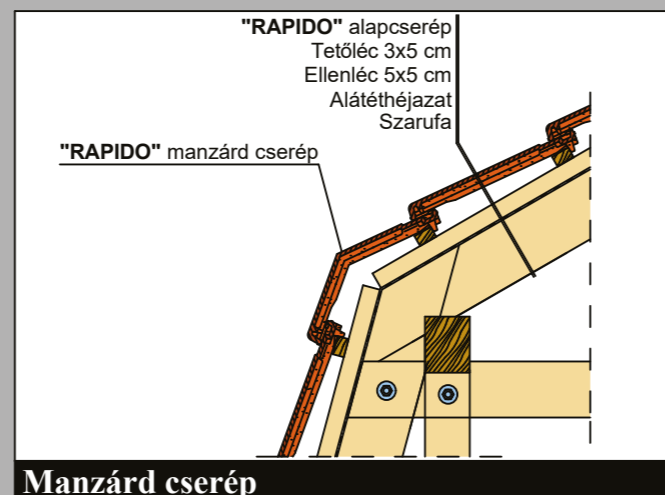
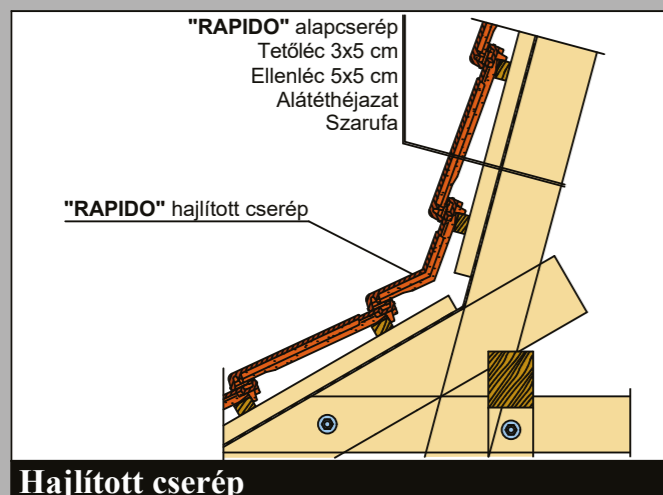
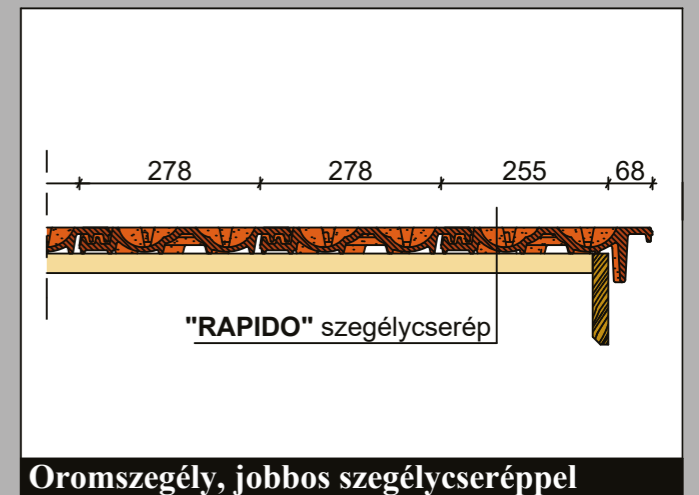
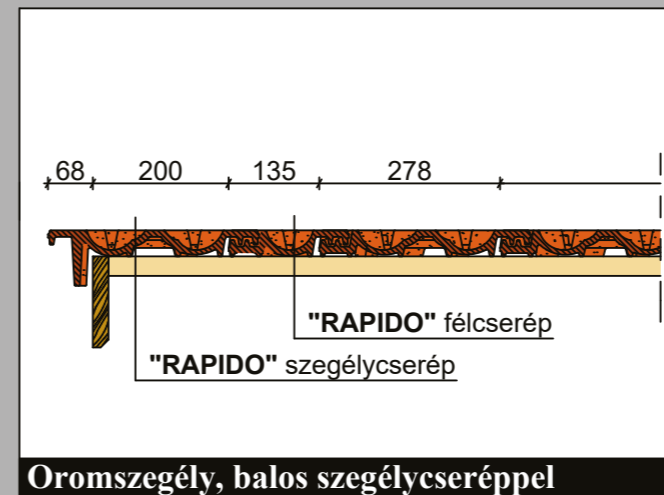
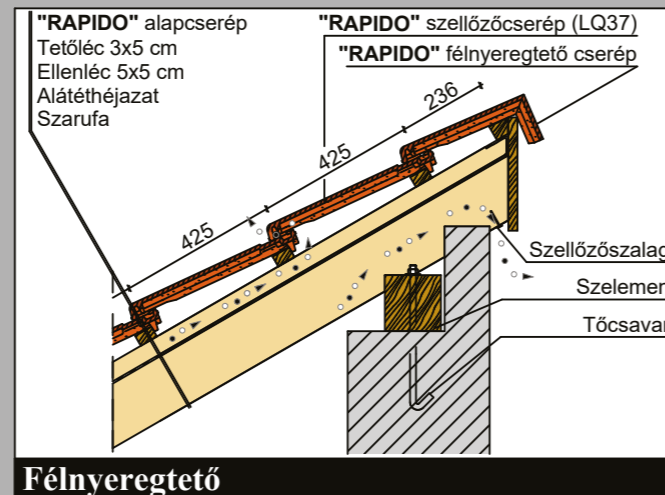
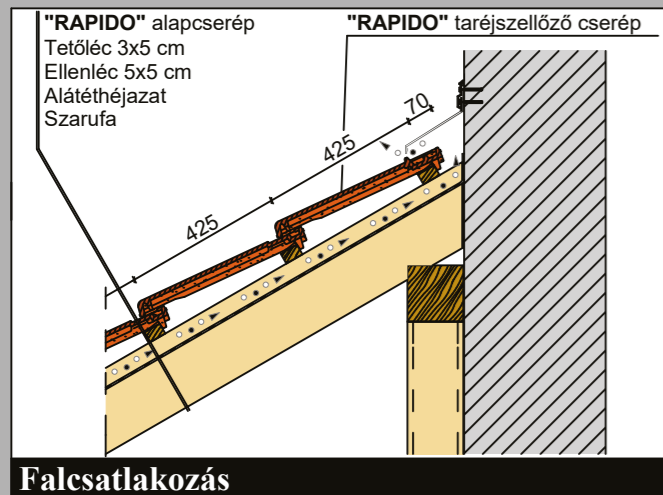

CREATON South-East Europe Kft.

H-8960 Lenti
Cserépgyár u. 1.
Telefon: +36 92 551 550
Telefax: +36 92 551 559
info@creaton.hu
www.creaton.hu