

**„OPTIMA“**

Az univerzálisan felhasználható reformcserép



A nyomdai színeltérések és műszaki változtatások jogát fenntartjuk. 2017. I. kiadás. Tartalmilag lezárva: 2017. március

**CREATON South-East Europe Kft.**  
H-8960 Lenti, Cserépgyár u. 1.  
Telefon: +36 30 551 550  
Telefax: +36 92 551 559  
E-mail: [info@creaton.hu](mailto:info@creaton.hu)  
[www.creaton.hu](http://www.creaton.hu)

**TERMÉSZETESEN**

## „OPTIMA“ – funkció és esztétika határok nélkül



A reformcserép – optimálisan ötvözi a tradíciót a modernséggel. Nagy eltolhatósági tartománnyal és felső fejhoronnyal rendelkező kerámia-cserép, amely formailag éppen olyan szép, mint amennyire funkcionálisan előnyös.

A fejlesztők több más szempont mellett arra is gondoltak, hogy a cserép rugalmasan használható legyen felújítás esetén. Ebben segít a széles léctáv tartomány, így a tetőcserepezéssel könnyedén a léctávokhoz igazodhatunk – mindez különösen a rövid szarufahosszal rendelkező manzárd tetőknél teremt ideális feltételeket.

Az „OPTIMA” azonban további kiváló tulajdonságaival számos előnyt nyújt. A dupla oldalhorony gondoskodik az optimális nedvesség elleni védelemről. A kiegyensúlyozott ívek nyugodt tetőszerkezetet eredményeznek. A tetőformálás terén nincsenek a funkció és az esztétika közötti összjátéknak határai. Ezért problémamentesen lehet kombinálni más anyagokkal, mint például szálcementtel vagy fával. Az anyagigény csupán 11,9 db/m<sup>2</sup>.

Az engóbok és üvegmázak minőségi felülete szennyrepedés és algataszító hatású. Mindez hozzájárul a tanúsított és hosszú távon garantált minőséghez.

### Érintésmentes égetési folyamat



A nyersanyagok és a modern, érintésmentes, fekvő égetőkamrák égetési eljárás, valamint a gyártási folyamat állandó optimalizálása garantálja a legkiválóbb minőséget.

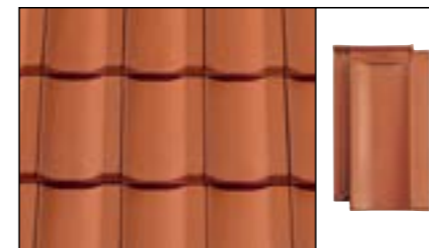

natúrvörös

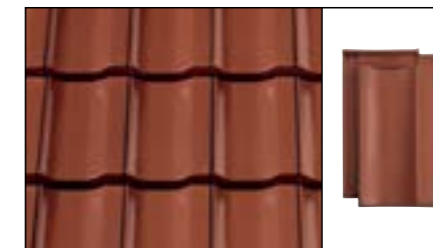

„NUANCE” rézvörös engóbozott



„NUANCE” borvörös engóbozott

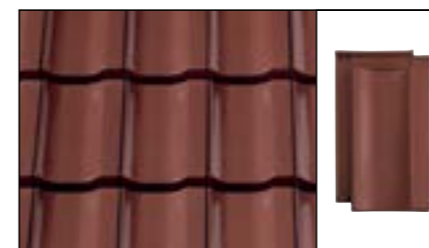

„NUANCE” barna engóbozott

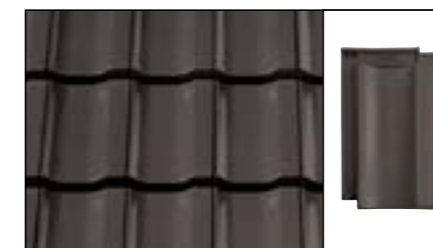

„NUANCE” sötétbarna engóbozott



„NUANCE” szürke engóbozott



„NUANCE” palaszürke engóbozott



„NUANCE” fekete engóbozott

**„NUANCE” – exkluzív engób kollekció**  
Minden engóbozott cserepet magas minőségben kínálunk; a nemes selyemfényű és egyedülállóan sima felület maximálisan ellenáll a karcolásnak és az ütéseknak.

## NUANCE

### Exkluzív engób kollekció

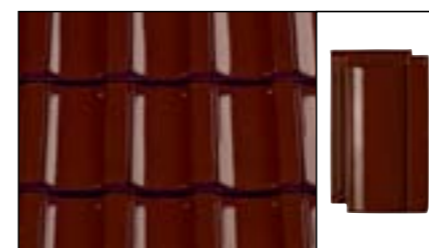

„FINESSE” borvörös üvegmázás



„FINESSE” palaszürke üvegmázás



„FINESSE” fekete üvegmázás

#### „FINESSE” – üvegmázás kollekció

Az üvegmázás tetőcserép további védelmet biztosít az optikai öregedés és mohásodás ellen, ezzel hozzájárul a tető és a ház értékállóságához. A szériagyártásnak köszönhetően nagyon kedvező ár-érték arányt tudunk biztosítani.

## „OPTIMA“ – formájában és funkciójában optimális megoldás



### MINŐSÉGBIZTOSÍTÁS

#### 1. Minőségi jellemző

Az „OPTIMA“ felülmúlja az MSZ EN 1304 szabványban megkövetelt minőségi jellemzőket, mivel a gyárban a CREATON saját szigorú minőségellenőrzési rendszert működtet.

### MEGJELENÉS

#### 2. Minőségi jellemző

Az „OPTIMA“ reformcserép harmonikus megjelenése gondos és átgondolt fejlesztési munka eredménye. Eközben megmaradt a reformcserepekre jellemző klasszikus tiszta vonalvezetés lágy ívekkel, valamint a kiváló műszaki megoldást kínáló oldal- és fejhorny kialakítása.

### FELÜLET

#### 3. Minőségi jellemző

A modern égetési eljárás, az első osztályú nyersanyag és ezek különleges feldolgozása képezik az alapját a láthatóan sima felületnek. Továbbá optimális védelmet nyújtanak a környezet és az időjárás behatásai ellen, valamint 100%-os UV-állóságot biztosítanak.

### SZÍN

#### 4. Minőségi jellemző

A színek kifejezőek, esztétikai élményt nyújtanak, de emellett a kerámia tetőcserepek esetén egyidejűleg a felület védelmében is szerepet játszanak. Az „OPTIMA“ változatos és nemes engóbozással 10 színárnyalatban választható. A nemes engóbok és üvegmázak különlegesen szép színjátékkal ragadják magukkal a szemlélt. Ez egy innovatív égetési technikának köszönhető, amely évtizedeken keresztül biztosítja a tetőcserepek felületi tartósságát és színtartását.

### HORONY KIALAKÍTÁS

#### 5. Minőségi jellemző

A cserepek oldalán kialakított vízlevezetők valamint a dupla oldalbordák optimális nedvesség elleni védelmet nyújtanak. A termék kiváló áramlástechnikai kialakításának és a biztos vízvezetésnek köszönhetően a tető esőben, szélben is tökéletesen vízhatlan marad.



### TETŐHAJLÁSSZÖG

#### 6. Minőségi jellemző

Az ideális horonyrendszer, a kiváló vízlevezetés és a különösen előnyös cw-érték következtében az „OPTIMA“ 10°-90° közötti hajlásszögű tetők fedésére is alkalmas. Alacsony hajlásszögű tetők kialakításakor szükséges az előírtaknak megfelelő alátéthéjazat beépítése.

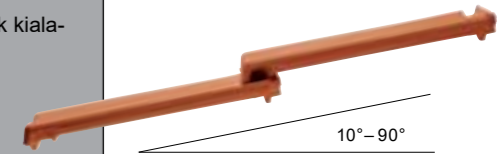

### RUGALMASSÁG

#### 7. Minőségi jellemző

Az 51 mm-es eltolhatósági tartomány révén az „OPTIMA“ különösen nagy rugalmasságot biztosít és ezáltal rövid szarufahossz esetén is optimálisan alkalmazható.

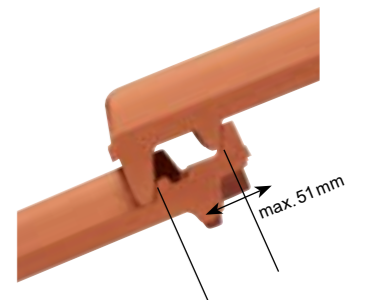

### FELFÜGGESZTÉS

#### 8. Minőségi jellemző

Két stabil akasztófül gondoskodik a cserepek biztos rögzítéséről és a tetőlécezés megbízható hátsó szellőzéséről.





## Eredeti kerámia tartozékok

### Időtálló eredeti CREATON tartozékok

Ezekkel a tartozékokkal a tető nem csak szép, hanem műszakilag tökéletes lesz. A CREATON-tartozékrendszer választásával nem dönthet rosszul! A „HARMONIE” termék példáján keresztül itt bemutatott kiegészítő választék minden további modell számára elérhető.



Tetőlétra



Fém- és alumínium rendszertartozékok: Járó-/hőfogórendszerek				
Alapelem	Rönkfartató	Hőfogórács	Hosszú járórács	Egylábas tartóelem
Kerámia tetőgerinc képzés				
Geinclezás	„FIRSTFIX”	Gerinc szellőzés	Tetőszellőző cserép	Funkciós zárókorong
Tetőfóliák				
„UNO”, „DUO”, „TRIO”, „QUATTRO”	NKS varratragasztó csík	SKL speciális ragasztó	NDS szög-tömítő csík	NDM szög-tömítő massa
Tetőfóliák				
„QUATTRO” hőlégfúvó	QSM gyorsragasztó	QSM ecsettartó	NDB szög-tömítő szalag	UAB alátétetű csatlakozó szalag
EPDM alátétmandzsetta funkcionális rendszerkészletben				
Antenna kivezető cserép	Szolárcső-átvezető cserép	Gázkémény átvezető cserép		

## „OPTIMA” tartozékválaszték

Alapcserép	Szegélycserép	Szellőzőcserép (LQ ca. 25 cm²)	Tetőszellőző cserép	Tetőszellőző szegélycserép
Kettőshullámú cserép	Tetőszellőző kettőshullámú cserép	Csatornaszellőző cserép NW 100 „SIGNUM”, A típusú fedéllel	Csatornaszellőző cserép NW 125 „SIGNUM”, F típusú fedéllel	Gázkémény átvezető cserép NW 110 ill. NW 125
Antennakivezető cserép NW 60, gumicsatlakozóval	Szolárcső-átvezető cserép NW 70	Fényáteresztő cserép (eredeti kristály-üveg)	Hőszigetelt tetőkibúvó 55 x 78 cm	Szolárrelemtartó, horganyzott
Kezdőkúp kerámia, PH/PV	Kerámia kezdőkúp kerek lezárással PH/PV	Funkciós kezdő-és zárókorong	Elosztókúp 3 tengelyű PH/PV	Kerámia kúpcserép kezdő-és zárókorong
Kúpcserép PH (2,6 db/m)	Kúpcserép PH			

Nem ábrázolt, de külön rendelésre szállítható tartozékok: félcserép, félnyeregvető cserép, félnyeregvető szegélycserép, félnyeregvető cserép különleges méret, manzárd cserép, manzárd szegélycserép, kezdőkúp PV, kúpcserép PV (2,5 db/m), alumínium kúpcsapoc, „FIRSTFIX” kúpcsapoc huzal, „FIRSTFIX” csavarszeg készlet, csatornaszellőző cserép NW 100 „SIGNUM” különleges alakú fedéllel, rövid alumínium járórács, hosszú alumínium járórács, hőfogó támaszték, szolárrelemtartó szett, alumínium tetőlétra, tetőlétratarató az alapelemhez való rögzítéssel, alumínium járórács (toldási lehetőséggel), hőfogó, kúpalátét, nemesacél csavar, viharkapocs, fal-/kéményszegély, akril fedőfesték, tetődíszek. **A tartozékok szállítási határidejét rendelés előtt ellenőrizni kell.**

Az utolsó részletig átgondolva

# ESZTÉTIKUS MEGBÍZHATÓ MINŐSÉGI

## ESZTÉTIKUS

Ízléses színek és formák minden tetőhöz

- A kiegészítők színe és formai választéka kompatibilis minden cseréphez.
- Színtartóak és ellenállnak az UV sugárzásnak.
- A tetőfedő anyaggal megegyező alapanyaguk miatt a tető homogén megjelenésű.
- A rendszerelemek nem műanyagból készülnek, így nem válnak rideggé, nem fehérednek ki, időtállóak.

## MEGBÍZHATÓ

Tökéletes megbízhatóság és funkcionalitás

- A kiegészítők az átgondolt termékfejlesztés után a legmodernebb gyártási technológiával előállított minőségi termékek.
- A kiegészítők és tartozékok az alapcserepekhez pontosan illeszkednek.
- Megfelelnek minden szabványnak és szakmai követelménynek.
- A kiegészítő elemek gyorsan, egyszerűen és pontosan szerelhetők.

## MINŐSÉGI

Márkaminőség, szakértelem, nemes alapanyag

- Kizárólag agyagból, a legmegbízhatóbb alapanyagból készült kerámia tetőfedő elemek.
- Természetes nedvesség szabályozás, pára diffúz nyitott tetőfedőanyag.
- Kiváló minőségű alapanyag használata a hófogó és járórendszerek esetén.
- Extrém hosszú élettartam.
- Természetes nyersanyag, évezredek óta a legtartósabb tetőfedő alapanyag.



DN	15°	20°	25°	30°	35°	40°	45°	50°
LAF	60	55	50	45	45	40	35	35
FLA	90	80	75	70	55	55	50	50

Tartólécezés 30/50, PV kúpcserép (igény 2,5 db/m)

DN	20°	25°	30°	35°	40°	45°	50°
LAF	55	45	40	40	35	25	20
FLA	90	85	80	65	65	60	60

Tartólécezés 40/60, PH kúpcserép (igény 2,6 db/m)

DN	15°	20°	25°	30°	35°	40°	45°	50°	55°	60°
LAF	60	60	60	55	55	45	45	45	40	40
FLA	90	80	75	65	60	50	45	35	35	35

Tartólécezés 30/50, PV kúpcserép (igény 2,5 db/m)

DN	20°	25°	30°	35°	40°	45°	50°	55°	60°
LAF	60	55	50	50	40	35	30	30	30
FLA	90	85	75	70	60	55	45	45	45

Tartólécezés 40/60, PV kúpcserép (igény: 2,5 db/m)

Az ideális tetőgerinc lezárás: biztonságos, esztétikus és gazdaságos

### Az ideális tetőlezárást az esztétikum és a hosszú élettartam jellemzi

Egy igazi CREATON tető teljes egészében kerámiából készül. A teljes egészében kerámia taréjszellőző rendszer amellet, hogy garantálja a tető tartósságát műszaki szempontból, esztétikus megjelenést is nyújt. A CREATON taréjszellőző cserepek kerámia lezárójuk segítségével párhuzamosan futó vonalat alkotnak a kúpcserép és a cserép felülete között. A megjelenés és a tartós értékmezőrzés kombinációja jelentős előnyt biztosít más megoldásokhoz képest. A tetőcserép íves részét már nem kell műanyag elemekkel összeépíteni vagy habarccsal kitölteni, így nincs szükség nem kerámiából készült kiegészítő anyagokra sem.

### Rögzítés biztonságosan és rendszerbe illeszkedve

A taréjgerinc kiváló szellőzése mellett, ami a száraz alsószerkezet előfeltétele, a szellőző taréjcserép viharbiztos megoldást biztosít. Ez folytonos kerámia lezáróval érhető el az alapcserep-kúpcserép átmenetnél. A „FIRSTFIX” kúprögzítő rendszerben korrózióálló nemesacél huzal rögzíti az egyes kúpcserépeket. A gerinccel és alumínium kúpcsapoccsal történő hagyományos rögzítés éppúgy lehetséges, mint a „FIRSTFIX” rendszerrel történő gyors és gazdaságos összeszerelés. A „FIRSTFIX” kúpcserép rögzítő rendszerrel a CREATON olyan szerelési megoldást kínál, mely további gerinc szerkezeti elem (gerinccéltartó, gerinccél) beépítése nélkül alkalmazható.

### Kúpcserép-rögzítés gerinccel

A alábbi táblázat segítségével meghatározható a legfelső léc, illetve a gerinccél mindenkor helyes távolsága. A LAF-/FLA méretet mindig az ellenlécezésen kell mérni. A táblázatban feltüntetett értékek a taréjszellőző cserép, ellenlécezés és a 30/50-es, 40/60-as tartólécezés esetén érvényesek. Az ettől eltérő léckeresztmetszetek esetén az értékeket egyedileg kell meghatározni vagy a CREATON-tól kérhetőek be.

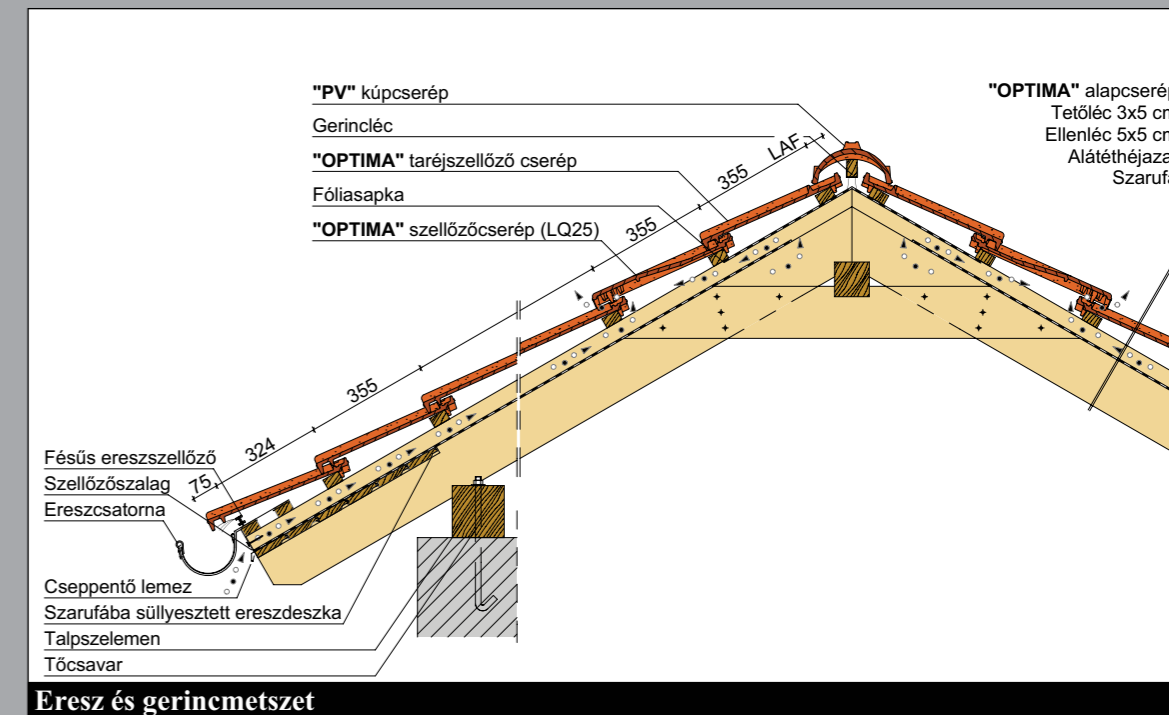
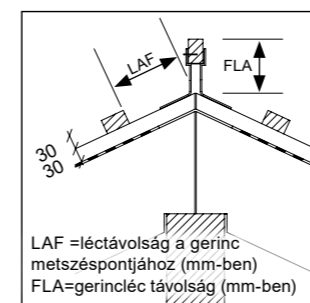

Eresz és gerincmetszet

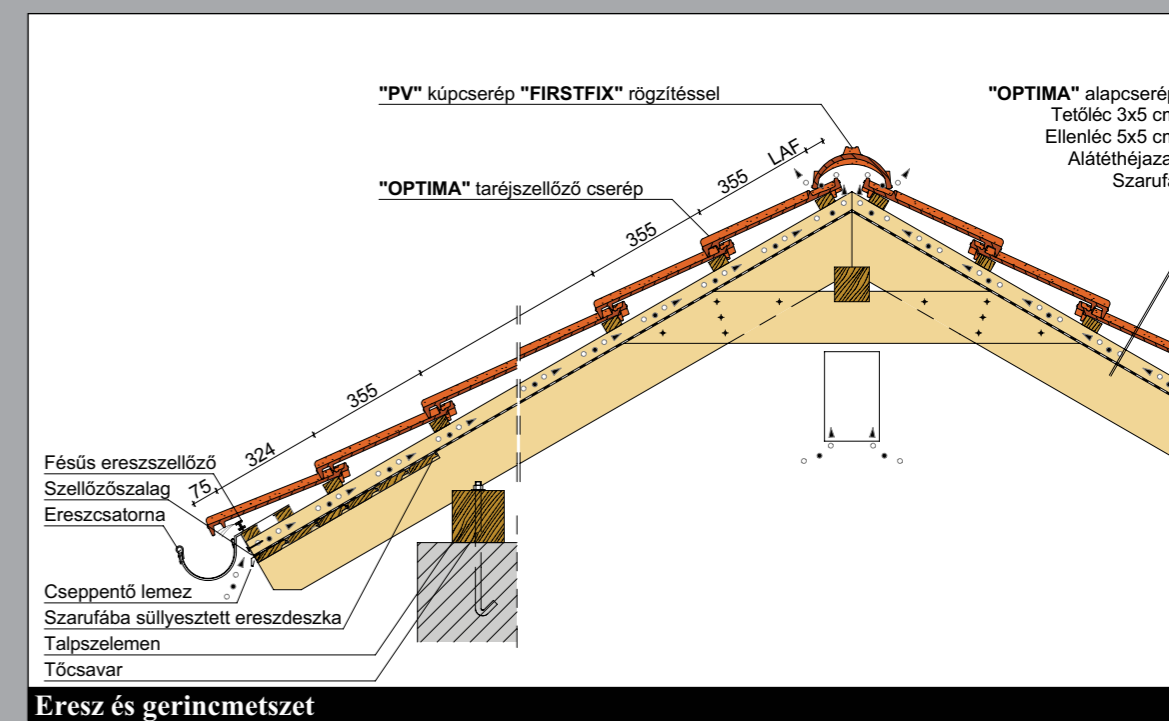

Eresz és gerincmetszet

\* A bemutatott rajzok csak példaként szolgálnak.

## Tökéletes műszaki megoldások a tökéletes tetőért

Műszaki adatok:	
Mérete:	kb.: 262 x 444 mm
Fedési szélesség:	min. kb.: 219 mm
	átlag kb.: 220 mm
	max. kb.: 221 mm
Fedéshossz: 330-350 mm fedési hosszoknál a tetőszegélyeket ki kell futtatni.	min. kb.: 330 mm
	átlag kb.: 355 mm
	max. kb.: 380 mm
Cserépigény:	min. kb.: 11,9 db/m <sup>2</sup>
	átlag kb.: 12,8 db/m <sup>2</sup>
	max. kb.: 13,8 db/m <sup>2</sup>
Darabonkénti tömeg:	kb.: 3,5 kg
Minicsomag: 6 db	Raklap: 288 db
Vízhatlan alátét héjazattal 10°-os tetőhajlásszögig alkalmazható.	

A műszakilag kidolgozott horony kialakítás következtében szabadon fektetett alátét héjazat esetén (CREATON „UNO“ tetőfólia) már 18 foknál, szélzáró alátét héjazat (CREATON „DUO“ tetőfólia) esetén 16 foktól, vízzáró alátét héjazat (CREATON „TRIO“ tetőfólia) esetén 14 foktól, míg a vízhatlan alátét héjazat esetén (CREATON „QUATTRO“ tetőfóliával) már 10 foktól alkalmazható, elérve ezzel a szükséges beázási biztonság garanciális feltételeit. Az alátét héjazat kivitelezésével kapcsolatos kérdések esetén készséggel állunk rendelkezésére. A minimális/maximális határtartományba eső léctávolságok esetén kérjük, hogy a rendelésnél feltétlenül adja meg a léctávolságot! A nyers agyag természet adta eltérései következtében csekély mértékű szín- és méreteltérések lehetségesek.

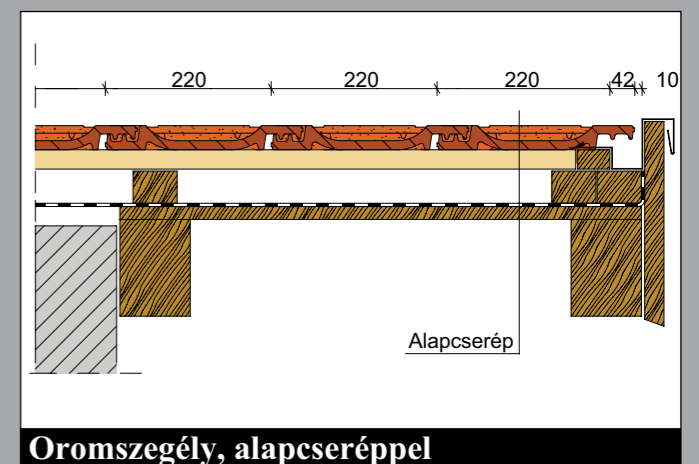
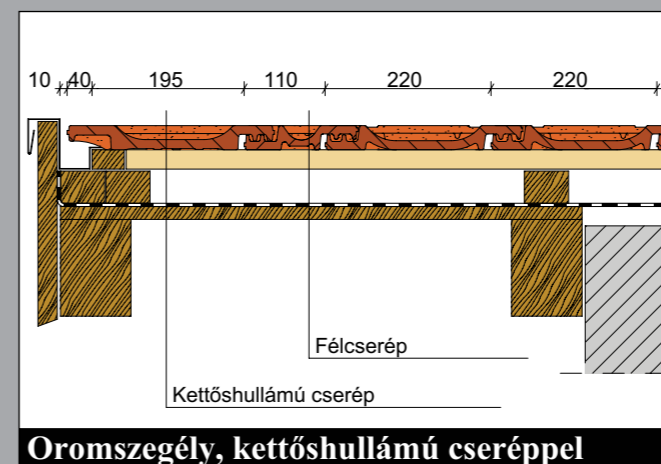
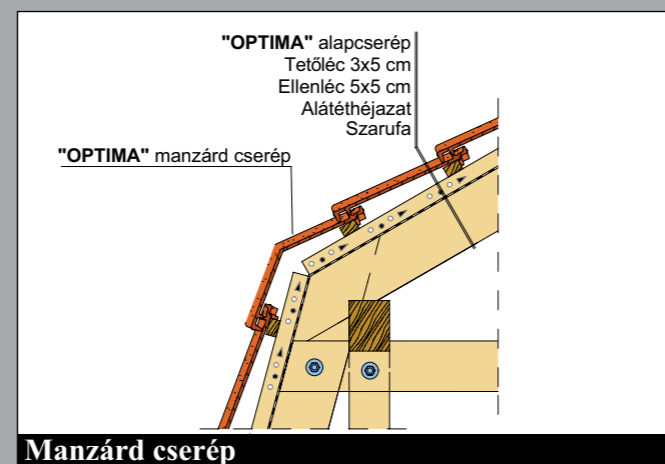
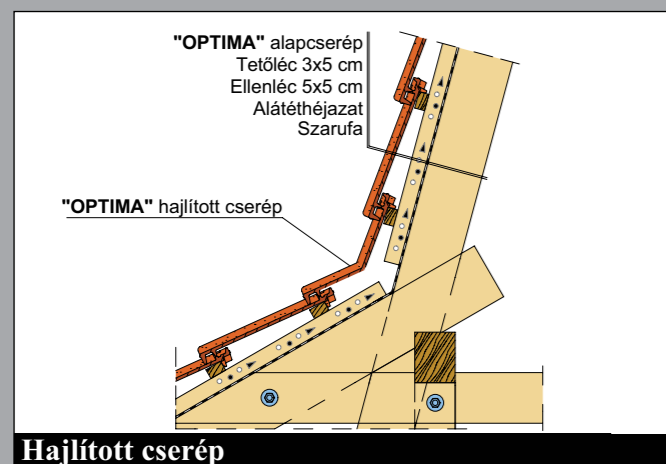
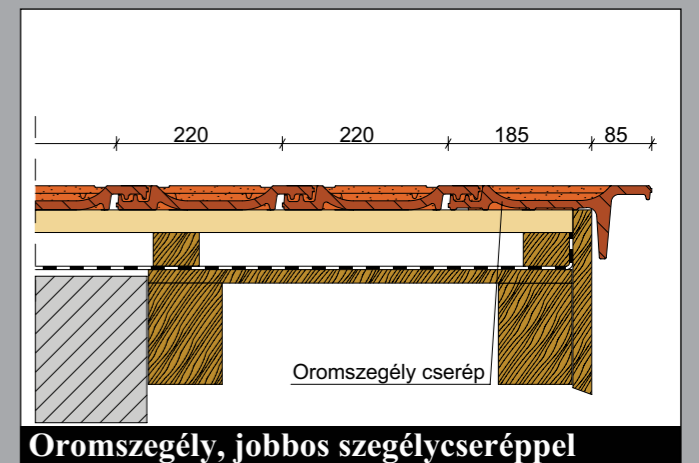
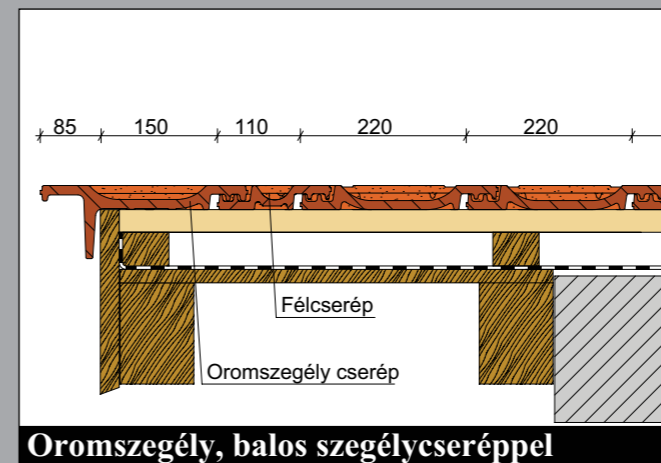
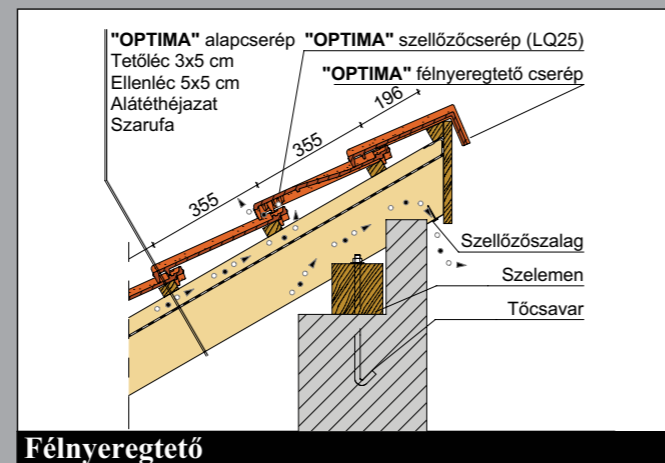
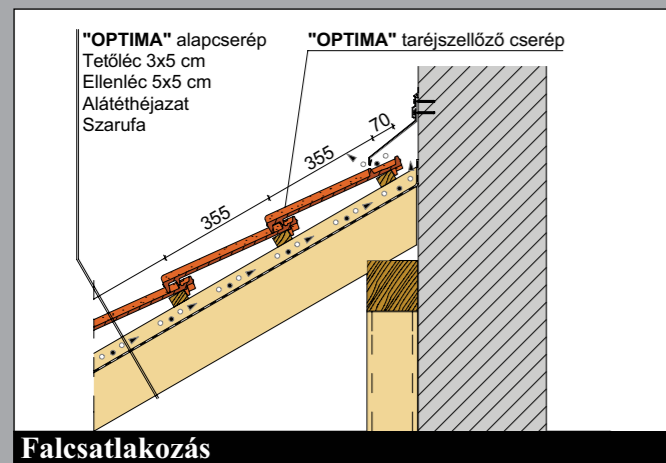

\* A bemutatott rajzok csak illusztrációk.

\*\* Az előírt szabvány tetőhajlásszögek nélküli alacsonyabb dőlésszögekkel kapcsolatban megadott adatok és az alátét héjazatok kivitelezése Németországban a ZVHD (Német Tetőfedők Központi Szakmai Egyesületének) adataira támaszkodik. Németországban kívül más adatok vagy szabványok lehetnek érvényesek (mint például az ÖNORM szabványok vagy az ÉMSZ irányelvek). Konkrét esetben ezeket vegye figyelembe!

\* A bemutatott rajzok csak illusztrációk.

\*\* A ZVHD (Német Tetőfedők Központi Szakmai Egyesületének) szabványa szerint az oromszegély lécek belső széle és az oromfal külső széle, illetve a borítás külső széle közötti távolság legalább 1 cm legyen.

\*\*\* 330 mm > 350 mm fedéshosszúak esetén az oromszegélyeket ki kell futtatni.